

Varenummer: 2314449501
Beskrivelse: E+G gummi hjul 449501
RE.E2-080-RBL Løst hjul

Mål

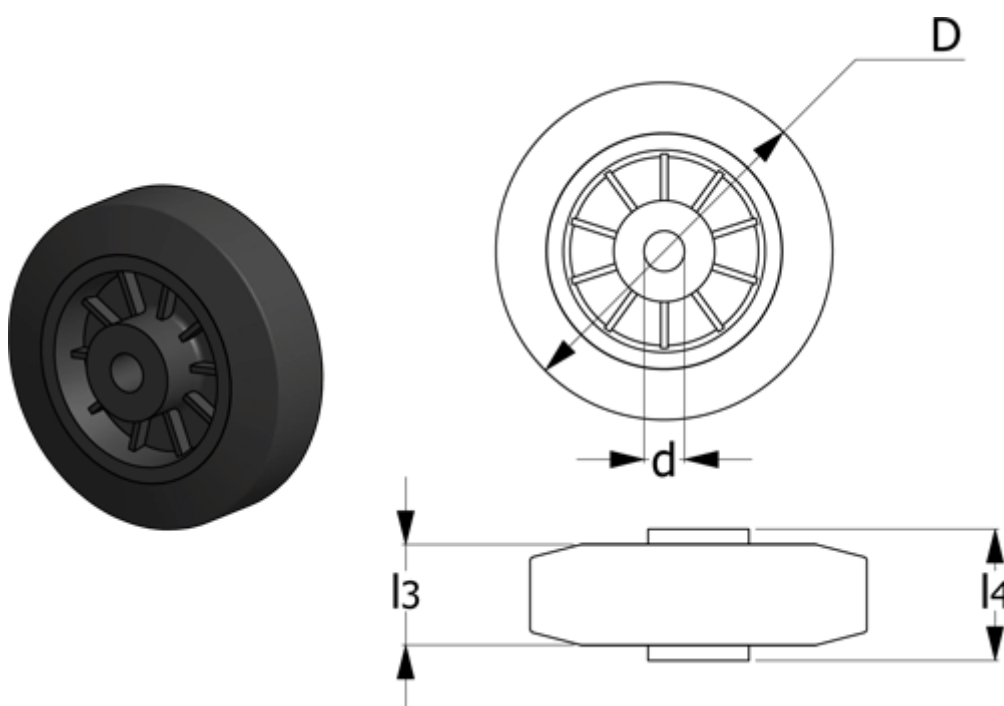

d	= 12
D	= 80
Dynamisk belastning (N)	= 650
g	= 110
Kode	= 449501
l3	= 25
l4	= 39
Max. statisk belastning (N)	= 1500

Rullemodstand (N)	= 500
Type	= RE.E2-080-RBL